

1. Malli:

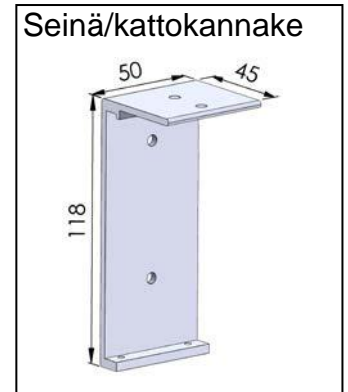

2. Käyttö:

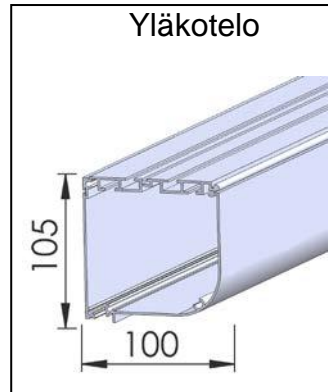
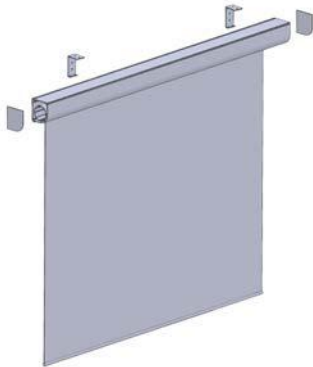

N1 =Nauhakäyttö



K2 =Kampikäyttö



M1 =Moottorikäyttö (LT tai RTS)

3. Kanalointi:

Alumiinia  
sopiva  
alalista D

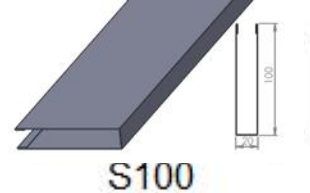
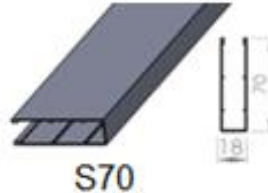
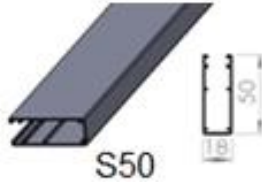

4. Alalista:

Alumiinia

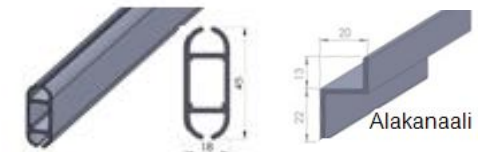

Optio:

Sarjakytkentä

Moottorin/moottorien ohjausvaihtoehdot:  
-kaukosäätimellä -kytkinsäätimellä -väyläohjauksella

Mallin Tyyppimerkintä:

1.MALLI/2.KÄYTTÖ/3.SIVUKANAALI/4.ALALISTA/KANGAS

Esim:

Rollo 105/K2/S50/D/0442

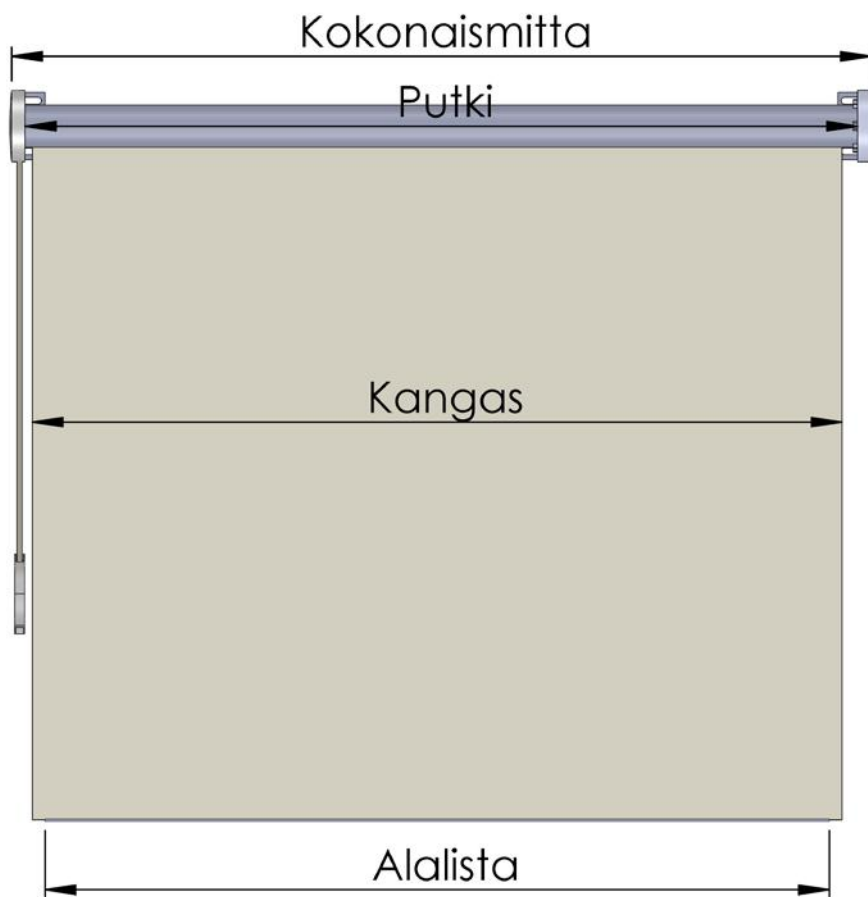

### Kokonaismitta (P-P-mitta):

(Vähennetään kokonaismittasta)

### Kampikäytöllä:

- Putki - 48mm
- Kangas - 58mm
- Alalista - 48mm

### Nauhakäytöllä:

- Putki - 40mm
- Kangas - 58mm
- Alalista - 40mm

### Moottorikäytöllä:

- Putki - 46mm
- Kangas - 56mm
- Alalista - 46mm

<b>ROLLO 105 Tekniset tiedot:</b>	Nauha	Kampi/moottori	<b>Kankaan tekniset tiedot:</b>	Lasikuitu/PVC
Kankaan max. Leveys	3500 mm	4500 mm		paino: 410 g/m <sup>2</sup>
Kankaan max. Korkeus	2500 mm	4500 mm		vahvuus: 0,60 mm
kankaan max. Pinta-ala	7 m <sup>2</sup>	13 m <sup>2</sup>		Paloluokitus: M1, NFPA 701
			Optio:	Screen kankaalla
Tuotteen perusväri:	Vakiona RAL 9010 VALK			
Optio:	RAL sävyt			
Tarkemmat tekniset tiedot:	Valmistajalta			